

## ZAPYTANIE OFERTOWE

Inspekcja Weterynaryjna Powiatowy Inspektorat Weterynarii w Kołobrzegu zaprasza do składania ofert:

1. Zamawiający	Inspekcja Weterynaryjna Powiatowy Inspektorat Weterynarii w Kołobrzegu Ul. Szarych Szeregów 1 78-100 Kołobrzeg
2. Opis przedmiotu zamówienia	<b>MEBLE DO SEKRETARIATU IW PIW KOŁOBRZEG:</b> 1. DRZWICZKI DO NADSTAWKI PODWÓJNE NA ZAMEK (KLUCZ PATENTOWY 3 SZT.) 2. NADSTAWKA Z 2 PÓŁKAMI WRAZ Z DRZWIAMI PODWÓJNYMI NA ZAMEK (KLUCZ PATENTOWY 3 SZT.) 3. DRZWICZKI DO SZAFKI PODWÓJNE NA ZAMEK (KLUCZ PATENTOWY) 4. NADSTAWKA Z 1 PÓŁKĄ Z PODWÓJNYMI DRZWIAMI NA ZAMEK (KLUCZ PATENTOWY) 5. PÓŁKA WISZĄCA 6. NADSTAWKA NA BIURKO Z PÓŁKĄ WSZYSTKIE WYMIARY I ROZRYS MEBLI ZAWIERA ZAŁĄCZNIK NR 1 DO NINIEJSZCZEGO ZAPYTANIA OFERTOWEGO  WSZYSTKIE ZAINTERESOWANE SKŁADANIEM OFERT PODMIOTY IW PIW KOŁOBRZEG ZAPRASZA OD PONIEDZIAŁKU DO PIĄTKU W GODZINACH <b>07:30-15:30</b> DO SIEDZIBY INSPEKTORATU PRZY UL. SZARYCH SZEREGÓW 1, W CELU DOKONANIA OGLĘDZIN POMIESZCZENIA ORAZ POBRANIA WYMIARÓW MEBLI.
3. Miejsce i termin złożenia zamówienia	Oferty proszę nadsyłać za pośrednictwem: poczty elektronicznej kolobrzeg.piw@wetgiw.gov.pl, faksem na nr fax.: 94/35 289 65, pocztą, kurierem lub dostarczyć osobiście na adres zamawiającego do dnia <b>11.08.2016</b>
4. Kryterium oceny ofert	Kryteria oceny ofert: - wartość całości zamówienia - możliwość wystawienia faktury vat przelewowej - możliwość podpisania umowy na dostawę mebli

POWIATOWY LEKARZ WETERYNARII  
w KOŁOBRZEGU  
  
**Zygmunt Szyndler**  
Lekarz Weterynarii

1. Drzwiaki do nadstawki

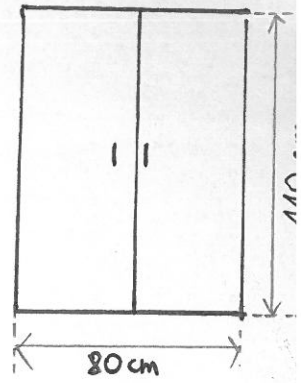
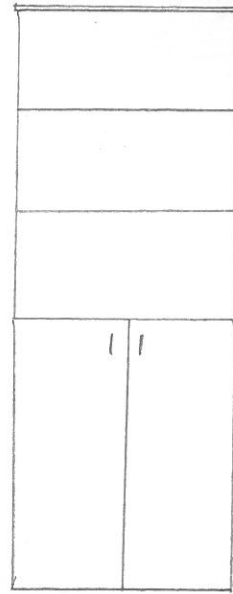

2. Nadstawka z 2 półkami

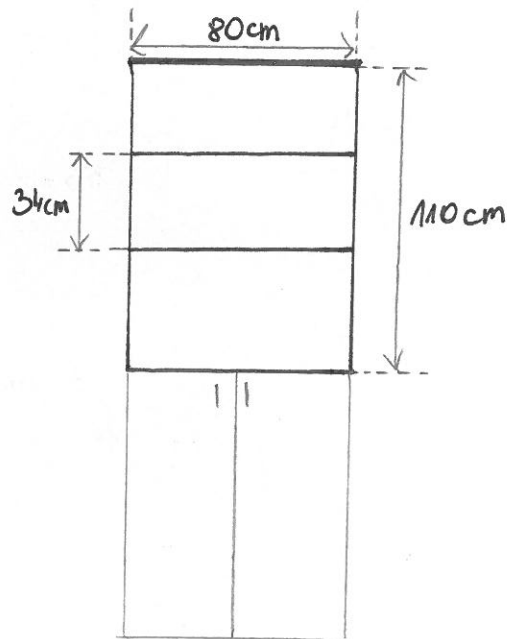
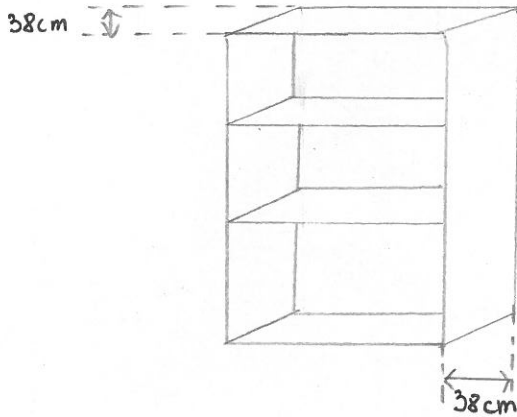

3. Drzwiaki do szafki

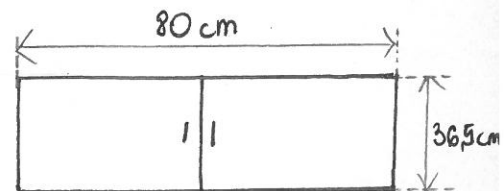
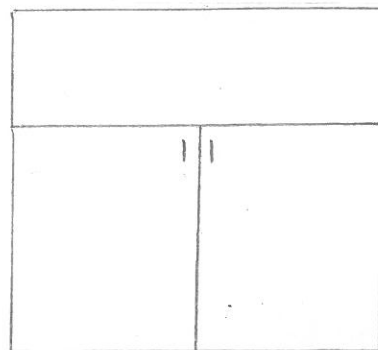

4. Nadstawa z 1 półką

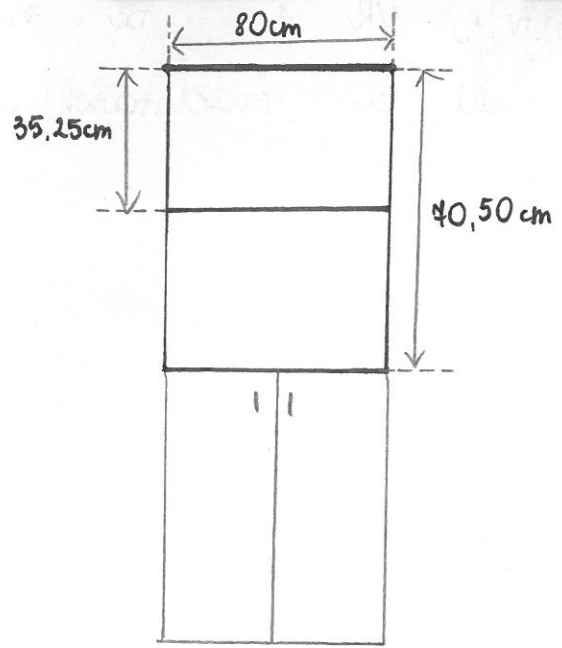
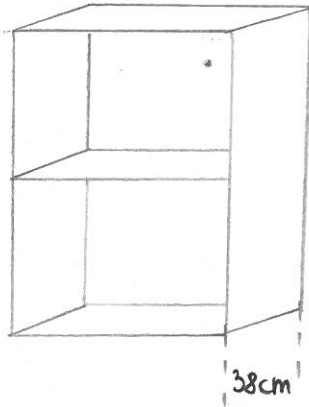

5. Półka wisząca

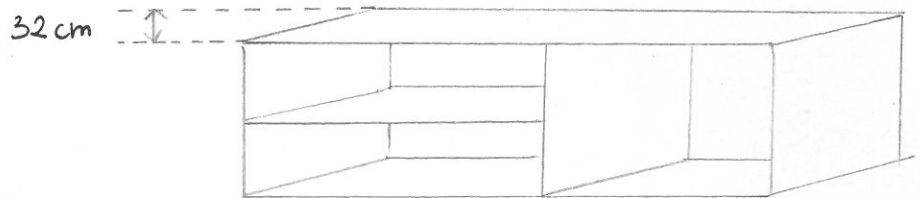
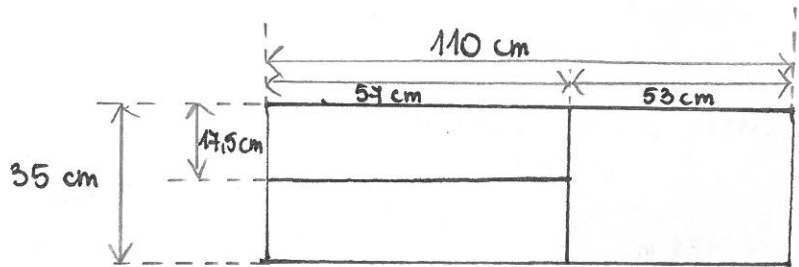

6. Nadstawa ma biurko

